

RANDERS **Legl**

SINCE 1911



— — — —
TAGSTENSTILBEHØR

HELE SKANDINAVIENS TEGLLEVERANDØR SIDEN 1911

Hos Randers Tegl brænder vi for godt håndværk. Vi driver en familieejet virksomhed, og vores sortiment er resultatet af mange generationers erfaringer med tegl. Vi er stolte af at kunne tilbyde markedets bredeste udvalg af teglprodukter fra teglværker i Danmark og Tyskland.

I denne brochure kan du gå på opdagelse i vores udvalg af tagsten i ægte tegl.

Højslev 04

Laumans 18

Læggevejledning 32



30 ÅRS GARANTI

Tagets levetid er en yderst vigtig faktor, når der skal vælges tag. Det skal holde til de klimatiske udfordringer i generationer – og samtidig bevare det gode udseende. Vores tegltagsten opfylder kravene til DS/EN 1304 [EU norm for tagsten]. Vi tilbyder 30 års materialegaranti for frostbestandighed.



Klassiske tagsten udviklet til Skandinaviens hårde klima.



Ekstra hård og glat overflade, der er smudsafvisende og vejrbestandig. Høj frostbestandighed.



Brændt ved 1050° C – en højere temperatur end mange andre tagsten på markedet. Smukke og uforgængelige tagsten i karakteristiske farver og former.



HØJSLEV

Højslev Tegl er klassiske tagsten, udviklet til at modstå Skandinaviens hårde klima. Tagsten fra Højslev Teglværk er baseret på en unik lerblanding med skiferler. Hemmeligheden bag tagstenenes livslange styrke findes i den mineralske sammensætning af lertyperne. En opskrift vi har forfinet gennem generationer.

Stenene brændes i kassetter ved 1050° C – en højere temperatur end mange andre tagsten på markedet. Leret styrkes ved den ekstreme brænding over et døgn i en moderne tunnelovn, hvilket skaber helstøbte og formfaste tegloverflader, som er naturligt smudsafvisende og frostsikre. Resultatet er smukke og uforgængelige tagsten i karakteristiske farver og former.



HØJSLEV NORMALFORMAT

Dimension: 414x247 mm



RT 801
Rød vingetagsten

TILBEHØR I TEGL



Højslev rygning
3 stk. pr. m,
146 stk. pr. palle



**Højslev rygning
start**



**Højslev rygning
slut**



**Gl. Silkeborg
rygningssten**
3 stk. pr. m,
126 stk. pr. palle



**Gl. Silkeborg
rygningssten
start**



**Gl. Silkeborg
rygningssten
slut**



Y-rygningssten
Universal stor/ lille
Til Højslev rygning



Vindskedesten
Højre, samt
Vindskedesten
højre bund



Vindskedesten
Venstre, samt
Vindskedesten
venstre bund



**Dobbeltvinget
tagsten**



Halv vingetagsten
Længde 206 mm
Lægteafstand
170 mm



**Topsten/
Startsten**



Dobbeltsten



**Ventilationssten
med net**



**Lodret udluftning
med hætte i tegl**
200 cm²
udluftningsareal
25°, 35°, 45°



Dæktegl



**Dæktegl
dobbeltvinget**

HØJSLEV-SYSTEMRYGNING



Toplægteholder
Variabel



Gratbånd 500x32 cm
Alu. m/vent
Rød og sort



Rygningsbeslag
Rustfrit stål
30 stk. pr. pose
Til Højslev rygning



Rygningsbeslag til Gl. Silkeborg 470/71
30 stk. pr. pose



Specialskruer til rygningsbeslag
Rustfri stål (2 stk pr. beslag) 60 stk. pr. pose

BINDERE



JP bindere
Til 38x73 + 38x56 + 45x73 både i Alu. Zink og rustfri.
200 stk. pr. pk.



Nakkekrampe
Både i Alu. Zink og rustfri.
100 stk. pr. pk.



Højslev tagfodselement
med fodblik og fuglegitter. Alu. Zink, 100 cm.



Stigetrin justerbar
Galverniseret stål



Stigetrin
Rød

ANDET TILBEHØR

VENTILATION



Isorør
12x17 cm (50 cm) med overgang
Ø160/130/100



Multiadapter
Ø160 med overgang
Ø150/130/125/110/100



Folieflange
Til gennemføring ved undertag.
15x15 cm og 14x27 cm



Ventilationslægte med fuglegitter
Længde på 100 cm

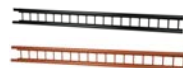

Snefang
108 cm sort
108 cm teglrød



Konsol
SN S-606 sort
SN S-606 teglrød

SNEFANG & KONSOL

TILBEHØR I PLAST



Udluftningshætte med isorør
15x15 cm, 20/45°



Ventilationssten



Faldrørsudluftning
25/45°



Plasthætte
15x15 cm i plast, i isorør, multiadapter og folieflange

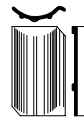

Højslev Normalformat
Dækbredde
Lægteafstand
Længde under nakke
Vægt
Forbrug pr. m²
Antal pr. EUR palle

220 mm
375 mm
382 mm
3,0 kg
12,2 stk
252 stk

FORBRUG/PALLETERING

HØJSLEV S-FORMET VINGETEGL

Dimension: 414x282 mm

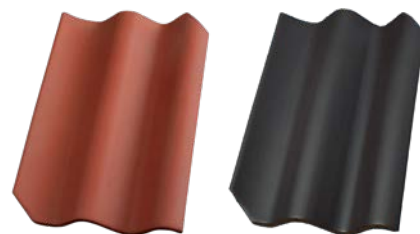

RT 804
Rød
S-formet vingetagsten

RT 819
Sort-engoberet
S-formet vingetagsten

TILBEHØR I TEGL



Højslev rygning
3 stk. pr. m,
146 stk. pr. palle



Højslev rygning start



Højslev rygning slut



Gl. Silkeborg rygningssten
3 stk. pr. m,
126 stk. pr. palle



Gl. Silkeborg rygningssten start



Gl. Silkeborg rygningssten slut



Y-rygningssten
Universal stor/ lille
Til Højslev rygning



Dobbeltvinget tagsten



Halv s-formet vingetegl
Længde 206 mm
Lægteafstand 170 mm



Dobbeltsten



Højslev rygning
3 stk. pr. m,
146 stk. pr. palle



Højslev rygning start



Højslev rygning slut



Y-rygningssten
Universal stor/ lille



Dobbeltvinget tagsten



Halv s-formet vingetegl
Længde 206 mm
Lægteafstand 170 mm



Dobbeltsten

HØJSLEV-SYSTEMRYGNING

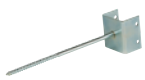

Toplægteholder
Variabel



Gratbånd 500x32 cm
Alu. m/vent
Rød og sort



Rygningsbeslag
Rustfrit stål
30 stk. pr. pose
Til Højslev rygning



Rygningsbeslag til Gl. Silkeborg 470/71
30 stk. pr. pose



Specialskruer til rygningsbeslag
Rustfri stål (2 stk pr. beslag) 60 stk. pr. pose

BINDERE



JP bindere
Til 38x73 + 38x56 + 45x73 både i Alu. Zink og rustfri
200 stk. pr. pk.



Nakkekrampe
Både i Alu. Zink og rustfri
100 stk. pr. pk.



Højslev tagfodselement
med fodblik og fuglegitter. Alu. Zink, 100 cm.



Stigetrin justerbar
Galverniseret stål og sort



Stigetrin
Rød og sort



Reparations engobe
Sort

VENTILATION



Isorør
15x15 cm (37 cm) med overgang Ø160



Multiadapter
Ø160 med overgang Ø150/130/125/110/100



Folieflange
Til gennemføring ved undertag. 15x15 cm



Ventilationslægte med fuglegitter
Længde på 100 cm



Udluftningshætte med isorør
15x15 cm, 20/45°



Plasthætte
15x15 cm i plast, i isorør, multiadapter og folieflange

FORBRUG/PALLETERING



Højslev S-formet Vingetegl

Dækbredde	253 mm
Lægteafstand	375 mm
Længde under nakke	382 mm
Vægt	3,4 kg
Forbrug pr. m ²	10,5 stk
Antal pr. EUR palle	252 stk

HØJSLEV LILLE DANSK

Dimension: 405x247 mm



RT 806
Rød vingetagsten



RT 807
Brun vingetagsten



RT 810
Blådæmpet
vingetagsten



RT 811
Gul vingetagsten

TILBEHØR I TEGL



Højslev rygning
3 stk. pr. m,
146 stk. pr. palle



**Højslev rygning
start**



**Højslev rygning
slut**



**Gl. Silkeborg
rygningssten**
3 stk. pr. m,
126 stk. pr. palle
Fås kun til RT-806
& RT-810



**Gl. Silkeborg
rygningssten start**
Fås kun til RT-806
& RT-810



**Gl. Silkeborg
rygningssten slut**
Fås kun til RT-806
& RT-810



Y-rygningssten
Universal stor/ lille
Til Højslev rygning



Vindskedesten
Højre, samt
Vindskedesten
højre bund



Vindskedesten
Venstre, samt
Vindskedesten
venstre bund



**Dobbeltvinget
tagsten**



Halv vingetagsten
Længde 203 mm
Lægteafstand
130 mm



**Topsten/
Startsten**



Dobbeltsten



**Ventilationssten
med net**



**Lodret udluftning
med hætte i tegl**
200 cm²
udluftningsareal
25°, 35°, 45°



Dæktegl



**Dæktegl
dobbeltvinget**



Teglhætte
Lodret udluftnings-
hætte, isorør,
multiadapter og
folieflange

**RT 820**

Blådæmpet nuanceret vingetagsten

**RT 821**

Rød reduceret vingetagsten

**RT 822**

Antracit engoberet vingetagsten

**RT 840**

Sort engoberet vingetagsten

HØJSLEV-SYSTEMRYGNING

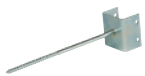
**Toplægteholder**
Variabel**Gratbånd 500x32 cm**
Alu. m/vent
Rød, brun, sort og gul**Rygningsbeslag**
Rustfrit stål
30 stk. pr. pose
Til Højslev rygning**Rygningsbeslag til Gl. Silkeborg 470/71**
30 stk. pr. pose**Specialskruer til rygningsbeslag**
Rustfri stål (2 stk pr. beslag) 60 stk. pr. pose

BINDERE

**JP bindere**
Til 38x73 + 38x56 + 45x73 både i Alu. Zink og rustfri.
200 stk. pr. pk.**Nakkekrampe**
Både i Alu. Zink og rustfri
100 stk. pr. pk.**Højslev tagfodselement**
med fodblik og fuglegitter. Alu. Zink, 100 cm.**Stigetrin justerbar**
Galverniseret stål og sort**Stigetrin**
Rød og sort**Reparations engobe**
Sort og Antracit

ANDET TILBEHØR

VENTILATION

**Isorør**
12x17 cm (50 cm) med overgang
Ø160/130/100**Multiadapter**
Ø160 med overgang
Ø150/130/125/110/100**Folieflange**
Til gennemføring ved undertag.
15x15 cm og 14x27 cm**Ventilationslægte med fuglegitter**
Længde på 100 cm**Snefang**
108 cm sort
108 cm teglrød**Konsol**
SN S-606 sort
SN S-606 teglrød

TILBEHØR I PLAST

**Udluftningshætte med isorør**
15x15 cm, 20/45°**Plasthætte**
15x15 cm i plast, i isorør, multiadapter og folieflange**Ventilationssten****Faldrørsudluftning**
25/45°**Højslev Lille Dansk**
Dækbredde
Lægteafstand
Længde under nakke
Vægt
Forbrug pr. m²
Antal pr. EUR palle220 mm
330 mm
373 mm
2,9 kg
13,8 stk
252 stk

FORBRUG/PALLETERING

HØJSLEV LT6

Dimension: 425x255 mm



RT 809

Rød dyb falstagsten

RT 812

Blådæmpet dyb falstagsten

TILBEHØR I TEGL



Rygningssten med horn
2,6 stk. pr. lbm



Start rygningssten med horn



Slut rygningssten med horn



Højslev rygning
3 stk. pr. m,
146 stk. pr. palle



Højslev rygning start



Højslev rygning slut



Gl. Silkeborg rygningssten
3 stk. pr. m,
126 stk. pr. palle



Gl. Silkeborg rygningssten start



Gl. Silkeborg rygningssten slut



Y-rygningssten
Universal stor/ lille
Til Højslev rygning



Dobbeltvinget tagsten



Vindskedesten
Højre



Vindskedesten
Venstre



Ventilationssten med net



Lodret udluftning med hætte i tegl
150 cm²
udluftningsareal til mekanisk udluftning.
25°, 35°, 45°

HØJSLEV-SYSTEMRYGNING



Toplægteholder
Variabel



Gratbånd 500x32 cm
Alu. m/vent
Rød og sort



Rygningsbeslag til rygning med horn 470/30
Rustfrit stål
30 stk. pr. pose



Rygningsbeslag
Rustfrit stål
30 stk. pr. pose.
til Højslev rygning



Rygningsbeslag til GI. Silkeborg 470/71
30 stk. pr. pose



Specialskruer til rygningsbeslag
Rustfri stål [2 stk beslag] 60 stk. pr. pose

BINDERE



Sidefalsbindere 435/115 Til 38x73 mm. I Alu. Zink og rustfri til RT 809 og 812 250 stk. pr. pk.



Nakkeklemme 473/003 Til 38x73 mm. både i Alu. Zink og rustfri. 200 stk. pr. pk.



Sidefalsbeslag 80mm
100 stk. pr. pk.

ANDET TILBEHØR



Højslev tagfodselement med fodblik og fuglegitter. Alu. Zink, 100 cm.



Stigetrin justerbar
Galvneriseret stål og sort



Stigetrin
Rød og sort

VENTILATION



Multiadapter
Ø160 med overgang Ø150/130/125/110/100



Folieflange
Til gennemføring ved undertag. 15x15 cm



Ventilationslægte med fuglegitter
Længde på 100 cm



Snefang
108 cm sort
108 cm teglrød



Konsol
SN S-606 sort
SN S-606 teglrød

TILBEHØR I PLAST



Udluftningshætte med isorør
15x15 cm, 20/45°



Faldrørsudluftning
Fås kun til RT-809



Plasthætte
15x15 cm i plast, i isorør, multiadapter og folieflange



Højslev LT6
Dækbredde 210 mm
Lægteafstand 327-331 mm
Længde under nakke 404 mm
Vægt 3,2 kg
Forbrug pr. m² 14,5-14,7 stk
Antal pr. EUR palle 180 stk

FORBRUG/PALLETERING

HØJSLEV HILLERØD TAGSTEN

RT 825 = 395x250 mm

RT 826 = 395x250 mm



RT 825

Rød dyb falstagsten
lille, Hillerød

RT 826

Rød dyb falstagsten
Hillerød

TILBEHØR I TEGL



Rygningssten med horn

2,6 stk pr. lbm
146 stk. pr. palle



Start rygningssten med horn



Slut rygningssten med horn



Højslev rygning

3 stk pr. lbm
146 stk. pr. palle



Højslev rygning start



Højslev rygning slut



Y-rygningssten

Universal stor/ lille
Til Højslev rygning



Dobbeltvinget tagsten



Ventilationssten med net



Lodret udluftning ekskl. hætte til mekanisk udluftning,

25 gr, 35 gr, 45 gr.

HØJSLEV-SYSTEMRYGNING



Toplægteholder
Variabel



Gratbånd 500x32 cm
Alu. m/vent
Rød



Rygningsbeslag til rygning med horn 470/30
Rustfrit stål
30 stk. pr. pose



Rygningsbeslag
Rustfrit stål
30 stk. pr. pose
Til Højslev rygning

BINDERE



Sidefalsbindere 435/119 Til 38x73 mm. Både i Alu. Zink og rustfri.
250 stk. pr. pk.



Nakkeklemme 473/003 Til 38x73 mm. både i Alu. Zink og rustfri.
200 stk. pr. pk.



Sidefalsbeslag 80mm
100 stk. pr. pk.



Højslev tagfodselement med fodblik og fuglegitter. Alu. Zink, 100 cm.



Stigetrin justerbar
Galvneriseret stål



Stigetrin Rød

ANDET TILBEHØR

VENTILATION



Hætte i plast til lodret udluftning ø150 mm



Multiadapter Ø160 med overgang Ø150/130/125/110/100



Folieflange Til gennemføring ved undertag. 15x15 cm og 14x27 cm



Ventilationslægte med fuglegitter
Længde på 100 cm



Snefang
108 cm sort
108 cm teglrød



Konsol
SN S-606 sort
SN S-606 teglrød

SNEFANG & KONSOL

TILBEHØR I PLAST



Udluftningshætte med isorør
15x15 cm, 20/45°



Plasthætte
15x15 cm i plast, i isorør, multiadapter og folieflange

FORBRUG/PALLETERING



Højslev Hillerød Tagsten	
Dækbredde	204 mm
Lægteafstand RT 825	275-305 mm
Lægteafstand RT 826	325 mm
Længde under nakke	365 mm
Vægt	3,0 kg
Forbrug pr. m ² RT 825	15,8 - 17,5 stk
Forbrug pr. m ² RT 826	14,9 stk
Antal pr. EUR palle	210 stk

HØJSLEV LILLE DANSK

Dimension: 405x247 mm



RT 805
Rød håndbearbejdet
vingetagsten

TILBEHØR I TEGL



Højslev rygning
3 stk. pr. m,
146 stk. pr. palle



Højslev rygning start



Højslev rygning slut



**Dobbeltvinget
tagsten**



**Topsten/
Startsten**



**Ventilationssten
med net**



Teglhætte

Lodret udluftnings-
hætte, isorør,
multiadapter og
folieflange

HØJSLEV-SYSTEMRYGNING



Toplægteholder
Variabel



Gratbånd 500x32 cm
Alu. m/vent
Rød



Rygningsbeslag
Rustfrit stål
30 stk. pr. pose
Til Højslev rygning



Specialskruer til rygningsbeslag
Rustfri stål [2 stk pr. beslag] 60 stk. pr. pose

BINDERE



JP bindere
Til 38x73 + 38x56 + 45x73 både i Alu. Zink og rustfri
200 stk. pr. pk.



Nakkekrampe
Både i Alu. Zink og rustfri.
100 stk. pr. pk.



Højslev tagfodselement
med fodblik og fuglegitter. Alu. Zink, 100 cm.



Stigetrin justerbar
Galverniseret stål



Stigetrin
Rød

ANDET TILBEHØR

VENTILATION



Multiadapter
Ø160 med overgang
Ø150/130/125/
110/100



Folieflange
Til gennemføring ved undertag.
15x15 cm



Ventilationslægte med fuglegitter
Længde på 100 cm

SNEFANG & KONSOL



Snefang
108 cm sort
108 cm teglrød



Konsol
SN S-606 sort
SN S-606 teglrød

TILBEHØR I PLAST



Udluftningshætte med isorør
15x15 cm, 20/45°



Plasthætte
15x15 cm i plast, i isorør, multiadapter og folieflange



Ventilationssten



Faldrørsudluftning
25/45°



Højslev Lille Dansk

Dækbredde	220 mm
Lægteafstand	330 mm
Længde under nakke	373 mm
Vægt	2,9 kg
Forbrug pr. m ²	13,8 stk
Antal pr. EUR palle	252 stk

FORBRUG/PALLETERING



Ekstrem hård og glat overflade.
Smudsafvisende og vejrbestandig.



Høj frostbestandighed.



Unikke farver med Laumans' farve-
applikationsteknologi.



LAUMANS

Laumans' enestående tyske produktkvalitet er resultatet af kompromisløs grundighed og glasurteknik i verdensklasse. I generationer har vi specialiseret os i forædling af ler til stærke og tidløse tegltagsten. Det færdige produkt er tidsløs klassiker, der holder væsentligt længere end andre produkter på markedet. Til glæde for dig og din boligs værdi på den lange bane.

Tagsten fra Laumans i ægte tegl er ekstremt smudsafvisende, frostsikre og syner eksklusivt på taget af ethvert hjem. Selvom det er mere almindeligt og billigere at påføre engober og glasurer med sprøjte, vælger Laumans at hælde dem gavmildt ud over stenene. Håndværket gør de færdige produkter helt unikke med den enestående dybde og eksklusive farvespil.

Laumans er et tysk datterselskab af Randers Tegl-Gruppen. I mere end 100 år har Laumans været synonymt med glaserede og engoberede tagsten af enestående høj kvalitet. Laumans kombinerer generationers sans for kvalitet med innovative produktionsmetoder. Resultatet er et bredt sortiment af moderne og eksklusive tagsten med stærke glasurer og engober.



LAUMANS IDEAL VARIABEL

Dimension: 415x250 mm



RT 850
Sort glaseret
vingefalstagsten



RT 855
Malakit-grøn glaseret
vingefalstagsten



RT 856
Sort mat-glaseret
vingefalstagsten



RT 857
Okkerbrun glaseret
vingefalstagsten

TILBEHØR I TEGL



Rygningssten
nr. 300
3 stk. pr. m,
48 stk. pr. palle



Start rygningssten
Nr. 302



Slut rygningssten
Nr. 303



Ende-valm-rygning
Nr. 301



**Y-rygningssten
universal**
Nr. 399



**Dobbeltvinget
falstagsten**



**Vindskedesten uden
fremspring**
Venstre



**Vindskedesten
venstre**



**Vindskedesten
højre**



**Vindskedesten uden
fremspring**
Højre



Ventilationssten



Lodret tud i tegl
Justerbar



Topsten



Topsten dobbeltvinge



**Top vindskedesten
højre**



**Top vindskedesten
venstre**



RT 858
Grå mat-glaseret
vingefalstagsten



RT 841
Rød engoberet
vingefalstagsten



RT 845
Sort ædel-engoberet
vingefalstagsten



RT 846
Xenon-grå engoberet
vingefalstagsten



RT 848
Antik engoberet
vingefalstagsten



RT 844
Naturrød
vingefalstagsten

SYSTEMRYGNING



Toplægteholder
Variabel



Gratbånd 500x32 cm
Alu. m/vent
Rød, brun og sort



**Rygningsbeslag
nr. 470/24**
30 stk. pr. pose
Rød og sort



**Specialskruer til
rygningsbeslag**
Rustfri stål [2 stk. pr.
beslag] 60 stk. pr. pose



**Sidefalsbindere
435/115**
Til 38x73 mm.
både i Alu. Zink og
rustfri. 250 stk. pr. pk.



**Nakkeklemme
473/003**
Til 38x73 mm.
både i Alu. Zink og
rustfri. 200 stk. pr. pk.

ANDET TILBEHØR



Sidefalsbeslag
80mm
100 stk. pr. pose



**Højslev
tagfodselement**
med fodblik og
fuglegitter. Alu. Zink,
100 cm.



Stigetrin justerbar
Galverniseret stål og
sort



Stigetrin
Sort



Reparationslak/engobe
Sort, rød, malakitgrøn,
matsort, okkerbrun, antik,
matgrå og xenongrå.

VENTILATION



Multiadapter
Ø160 med overgang
Ø150/130/125/
110/100



Folieflange
Til gennemføring
ved undertag.
15x15 cm



**Ventilationslægte
med fuglegitter**
Længde på 100 cm



Snefang
108 cm sort
108 cm teglrød



Konsol
SN S-606 sort
SN S-606 teglrød

TILBEHØR I PLAST



**Udluftningshætte
med isorør**
15x15 cm, 20/45°
Bestillingsvare vedr.
RT 855, 857, 858 og
848



Acryltagsten



Plasthætte
15x15 cm i plast, i
isorør, multiadapter
og folieflange



Laumans Ideal Variabel

Dækbredde	204 mm
Lægteafstand	333-342 mm
Længde under nakke	380 mm
Vægt	3,4 kg
Forbrug pr. m ²	14,4-15,0 stk
Antal pr. EUR palle	280 stk

FORBRUG/PALLETERING

LAUMANS TIEFA SUPRA VARIABEL

Dimension: 478x288 mm



RT 711
Rød engoberet
falstagsten



RT 714
Naturrød falstagsten



RT 715
Sort ædel-engoberet
falstagsten

TILBEHØR I TEGL



Rygningssten
nr. 300
3 stk. pr. m,
48 stk. pr. palle



Start rygningssten
Nr. 302



Slut rygningssten
Nr. 303



Ende-valm-rygning
Nr. 301



**Y-rygningssten
universal**
Nr. 399



**Dobbeltvinget
falstagsten**



**Vindskedesten
venstre**



**Vindskedesten
højre**



Ventilationssten



**Lodret tud i tegl
justerbar**



Halv tagsten

**RT 716**

Xenon-grå engoberet falstagsten

**RT 718**

Antik engoberet falstagsten

**RT 725**

Grafit ædel-engoberet falstagsten

SYSTEMRYGNING

**Toplægteholder**
Variabel**Gratbånd 500x32 cm**
Alu. m/vent.
Rød, sort og brun**Rygningsbeslag nr. 470/24**
30 stk. pr. pose.
Rød og sort**Specialskruer til rygningsbeslag**
Rustfri stål [2 stk pr. beslag] 60 stk. pr. pose**Sidefalsbindere 435/115**
Til 38x73 mm.
både i Alu. Zink og rustfri. 250 stk. pr. pk.**Nakkeklemme 473/003**
Til 38x73 mm.
både i Alu. Zink og rustfri. 200 stk. pr. pk.

ANDET TILBEHØR

**Sidefalsbeslag 80mm**
100 stk. pr. pose.**Højslev tagfodselement**
med fodblik og fuglegitter. Alu. Zink, 100 cm.**Stigetrin justerbar**
Galverniseret stål og sort**Reparationslak/engobe**
Sort, rød, antik og xenongrå

VENTILATION

**Multiadapter**
Ø160 med overgang
Ø150/130/125/
110/100**Folieflange**
Til gennemføring ved undertag. 15x15 cm**Ventilationslægte med fuglegitter**
Længde på 100 cm**Snefang**
108 cm sort
108 cm teglrød**Konsol**
SN S-606 sort
SN S-606 teglrød

TILBEHØR I PLAST

**Udluftningshætte med isorør**
Bestillingsvare vedr. RT 711, 714, 716 og 718**Plasthætte**
15x15 cm i plast, i isorør, multiadapter og folieflange

FORBRUG/PALLETERING



Laumans Tiefsupra Variabel	
Dækbredde	242 mm
Lægteafstand	393-407 mm
Længde under nakke	443 mm
Vægt	4,0 kg
Forbrug pr. m ²	10,2-10,6 stk
Antal pr. EUR palle	280 stk

LAUMANS TIEFA XLTOP

Dimension: 420x280 mm



860
Sort glaseret
falstagsten



RT 861
Koralrød glaseret
falstagsten



RT 862
Sort mat-glaseret
falstagsten



RT 863
Grå mat-glaseret
falstagsten



RT 865
Malakit-grøn glaseret
falstagsten



RT 870
Sort ædel-engoberet
falstagsten

TILBEHØR I Tegl



Rygningssten
nr. 300
3 stk. pr. m,
48 stk. pr. palle



Start rygningssten
Nr. 302



Slut rygningssten
Nr. 303



Ende-valm-rygning
Nr. 301



Y-rygningssten
universal
Nr. 399



Dobbeltvinget
falstagsten



Vindskedesten
venstre



Vindskedesten
højre



Ventilationssten



Lodret tud i tegl
Justerbar



Halv falstagsten



RT 871
Rød engoberet
falstagsten



RT 872
Kobberrød ædel-
engoberet falstagsten



RT 876
Xenon-grå engoberet
falstagsten



RT 877
Grå ædel-engoberet
falstagsten



RT 878
Antik engoberet
falstagsten



RT 879
Brun ædel-engoberet
falstagsten

SYSTEMRYGNING



Toplægteholder
Variabel



Gratbånd 500x32 cm
Alu. m/vent
Rød, sort og brun



**Rygningsbeslag
nr. 470/24**
30 stk. pr. pose



**Specialskruer til
rygningsbeslag**
Rustfri stål [2 stk pr.
beslag] 60 stk. pr. pose



**Sidefalsbindere
435/102**
Til 38x73 mm.
både i Alu. Zink og
rustfri. 250 stk. pr. pk.



**Nakkeklemme
473/003**
Til 38x73 mm.
både i Alu. Zink og
rustfri. 200 stk. pr. pk.

ANDET TILBEHØR



Sidefalsbeslag
80mm
100 stk. pr. pose.



**Højslev
tagfodselement**
med fodblik og
fuglegitter. Alu. Zink,
100 cm.



Stigetrin justerbar
Galverniseret stål og
sort



Reparationslak/ engobe
Sort, koralrød, malakit-
grøn, rød, kobberrød, brun,
xenongrå, grå og antik

VENTILATION



Multiadapter
Ø160 med overgang
Ø150/130/125/
110/100



Folieflange
Til gennemføring ved
undertag.
15x15 cm



**Ventilationslægte
med fuglegitter**
Længde på 100 cm



Snefang
108 cm sort
108 cm teglgrød



Konsol
SN S-606 sort
SN S-606 teglgrød

TILBEHØR I PLAST



**Udluftningshætte
med isorør**
Bestillingsvare vedr.
RT 861, 865, 871, 872,
876, 877, 878 og 879



Plasthætte
15x15 cm i plast, i
isorør, multiadapter
og folieflange

FORBRUG/PALLETERING



Laumans TIEFA XLTOP

Dækbredde	230 mm
Lægteafstand	343-352 mm
Længde under nakke	385 mm
Vægt	3,6 kg
Forbrug pr. m ²	12,4-12,7 stk
Antal pr. EUR palle	240 stk

LAUMANS MULDEN VARIABEL

Dimension: 415x245 mm



RT 880
Naturrød falstagsten



RT 881
Rød engoberet
falstagsten



RT 882
Brun glaseret
falstagsten

TILBEHØR I TEGL



Rygningssten
nr. 300
3 stk. pr. m,
48 stk. pr. palle



Start rygningssten
Nr. 302



Slut rygningssten
Nr. 303



Ende-valm-rygning
Nr. 301



**Y-rygningssten
universal**
Nr. 399



**Dobbeltvinget
falstagsten**



**Vindskedesten
venstre**



**Vindskedesten
højre**



Ventilationssten



Lodret tud i tegl
Justerbar



Halv falstagsten



RT 883
Sort glaseret
falstagsten



RT 886
Xenon-grå engoberet
falstagsten



RT 888
Antik engoberet
falstagsten

SYSTEMRYGNING

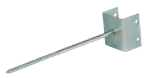

Toplægteholder
Variabel



Gratbånd 500x32 cm
Alu. m/vent
Rød, brun og sort



**Rygningsbeslag
nr. 470/24**
30 stk. pr. pose



**Specialskruer til
rygningsbeslag**
Rustfri stål [2 stk
beslag] 60 stk. pr. pose



**Sidefalsbindere
435/102**
Til 38x73 mm.
både i Alu. Zink og
rustfri. 250 stk. pr. pk.



**Nakkeklemme
473/003**
Til 38x73 mm.
både i Alu. Zink og
rustfri. 200 stk. pr. pk.

ANDET TILBEHØR



Sidefalsbeslag
80mm
100 stk. pr. pose.



**Højslev
tagfodselement**
med fodblik og
fuglegitter. Alu. Zink,
100 cm.



Stigetrin justerbar
Galvneriseret stål og
sort



**Reparationslak/
engobe**
Rød, xenon grå, antik,
brun og sort



**Ventilationslægte
med fuglegitter**
Længde på 100 cm

SNEFANG & KONSOL



Snefang
108 cm sort
108 cm teglrød



Konsol
SN S-606 sort
SN S-606 teglrød

FORBRUG/PALLETERING

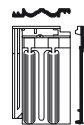

Laumans Mulden Variabel

Dækbredde	200 mm
Lægteafstand	333 - 347 mm
Længde under nakke	385 mm
Vægt	3,4 kg
Forbrug pr. m ²	14,4 - 15,0 stk
Antal pr. EUR palle	300 stk

LAUMANS RHEINLAND VARIABEL

Dimension: 415x245 mm



RT 831
Rød engoberet
falstagsten



RT 838
Antik engoberet
falstagsten

TILBEHØR I TEGL



Rygningssten
nr. 300
3 stk. pr. m,
48 stk. pr. palle



Start rygningssten
Nr. 302



Slut rygningssten
Nr. 303



Ende-valm-rygning
Nr. 301



Y-rygningssten
universal
Nr. 399



Dobbeltvinget
falstagsten



Vindskedesten
venstre



Vindskedesten
højre



Ventilationssten



Lodret tud i tegl
Justerbar



Halv falstagsten

SYSTEMRYGNING



Toplægteholder
Variabel



Gratbånd 500x32 cm
Alu. m/vent
Rød, brun og sort



**Rygningsbeslag
nr. 470/24**
30 stk. pr. pose



**Specialskruer til
rygningsbeslag**
Rustfri stål [2 stk
beslag] 60 stk. pr. pose



**Sidefalsbindere
435/102**
Til 38x73 mm.
både i Alu. Zink og
rustfri. 250 stk. pr. pk.



**Nakkeklemme
473/003**
Til 38x73 mm.
både i Alu. Zink og
rustfri. 200 stk. pr. pk.

ANDET TILBEHØR



Sidefalsbeslag
80mm
100 stk. pr. pose.



**Højslev
tagfodselement**
med fodblik og fugle-
gitter. Aluzink, 100 cm.



Stigetrin justerbar
Galvneriseret stål og
sort



**Reparationslak/
engobe**
Rød og antik



**Ventilationslægte
med fugle gitter**
Længde på 100 cm

SNEFANG & KONSOL



Snefang
108 cm sort
108 cm teglrød



Konsol
SN S-606 sort
SN S-606 teglrød

FORBRUG/PALLETERING



Laumans Rheinland Variabel	
Dækbredde	200 mm
Lægteafstand	333-347 mm
Længde under nakke	395 mm
Vægt	3,4 kg
Forbrug pr. m ²	14,4 - 15,0 stk
Antal pr. EUR palle	300 stk







LÆGGEVEJLEDNING

Min. taghældning 20°. Skal oplægges på undertag. Se vejledning for valg af type og kvalitet på www.duko.dk

løvrigt henvises til gældende vejledning for oplægning af tegltage, „TEGL 36“, som kan downloades fra www.randerstegl.dk – Se under Teknisk information. Alle mål i denne oplægningsvejledning er vejledende. De faktiske mål fastlægges på pladsen. A/S Randers Tegl forbeholder sig ret til ændringer i sortiment og teknisk data.



OPLÆGNING

Før oplægning af tagsten skal håndværkeren sikre:

- at tagfladerne er i vinkel - via kontrolmål
- at at undertaget ikke er beskadiget
- at lægteafstanden svarer til den aktuelle tagsten
- at der er anvendt mindst 25 mm tykke trykimprægnerede afstandslister mellem undertag og lægter.

LÆGNING

Lægningen sker fra højre mod venstre, og begynder i tagets nederste højre hjørne. Den nederste række tagsten lægges - afsluttende med dobbeltvinget tagsten eller vindskedesten i venstre side, og tagstensrækken tilpasses tagets bredde. Tagstenene kan skubbes lidt sammen eller trækkes lidt fra hinanden, så der udelukkende anvendes hele tagsten. Eller der kan eventuelt justeres i målet for tagstenenes fremspring i højre og venstre side.

1. Kontroller at nederste række tagsten når til strækkeligt langt ud i tagrenden.
2. Derefter lægges 3 rækker tagsten op til kip/ rygning. Her er det vigtigt, at den øverste lægte er placeret i korrekt afstand fra kip. Kontroller med snor, at tagstenene ligger lige over hinanden, og tag diagonal mål for at kontrollere, at tagstenene ligger vinkelret.
3. Lægningen fortsættes med øverste række langs kip/tagryg. Der afsluttes i venstre side med dobbeltvinget tagsten eller vindskedesten, og rækken tilpasses tagets bredde.
4. Taget færdiggøres ved at tagstenene lægges i hele lodrette rækker fra højre mod venstre. Hver tredje række kontrolleres med snor fra øverste til nederste række tagsten eller rettes ind efter et retholt inden for en tolerance på ± 2 mm.

Ved anvendelse af specialtagsten/tilbehør, som f.eks. udluftninger, skal kontrolleres at disse passer til lægteafstanden og den fastlagte dækbredde. Størrelsesvariationer mellem specialtagsten/tilbehør og tagsten kan forekomme og bør kontrolleres før lægningen. Se vejledning om binder mønstre.

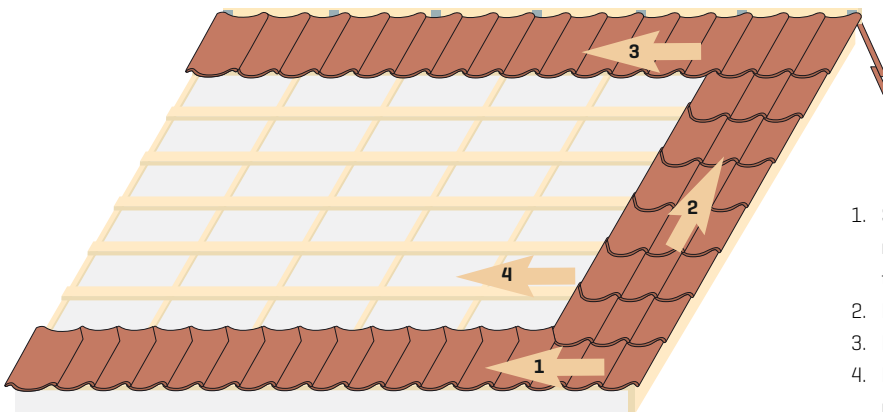

1. Start i tagets nederste højre hjørne og læg den nederste række tagsten incl. dobbeltvinget tagsten eller vindskedesten i venstre side.
2. Læg 3 rækker tagsten op til kip/ rygning.
3. Læg den øverste række tagsten langs kip/tagryg.
4. Fortsæt lægningen hele lodrette rækker fra højre mod venstre.

BINDERMØNSTER

Inde på tagfladen bindes hveranden tagsten i diagonalt mønster.
Dog bindes alle tagsten

- i nederste eller eventuelt næstnederste række ved tagfod
- i yderste række ved gavle
- langs skotrender
- omkring ovenlys og andre gennembrydninger i tagfladen
- i øverste række langs mørtelfrie rygninger og grater

På bygninger i særligt udsatte områder, som kystnær placering eller for enden af en slugt, samt ved meget stejle taghældninger, skal alle tagsten bindes.

BINDERE

Der anvendes de originale galvaniserede eller rustfrie bindere.
Hvor JP-bindere og sidefalsbindere ikke kan monteres anvendes galvaniserede eller rustfrie nakkekramper og nakkeklemmer.

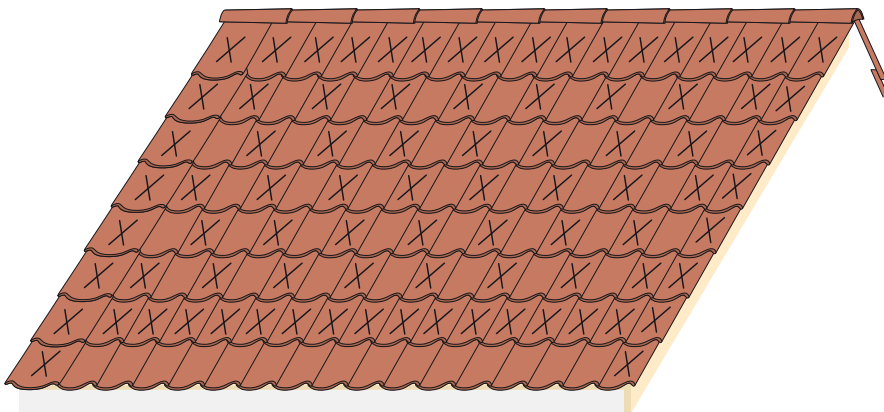

FASTLÆGGELSE AF TAGBREDE MED VINGETEGL

De nævnte mål vedrørende dækbredde er vejledende, og skal altid kontrolleres ved prøveoplægning. Ved prøveoplægning på taget lægges 2 rækker med 12 sten i hver række så stenene ligger plant og tæt, så der er mindst mulig afstand mellem de skrå hjørneafskæringer. Kontrolmålet af dækbredden findes ved at måle fra højre kant af 1. tagsten til højre side af den 11. tagsten og dele målet med 10. Herefter oplægges tagstenene med en tolerance på ± 2 mm. Ved oplægning af tag uden vindskedesten skal tagstenene i begge sider have ca. 30 mm fremspring i forhold til bygningens konstruktionsbredde – uanset om det er vindskedebræt eller murværk.

Ved oplægning af tag med vindskedesten/gavlsten skal der i begge sider af taget være ca. 10 mm afstand mellem gavlstens lodrette inddækning og bygningens konstruktionsbredde – uanset om det er vindskedebræt eller murværk.

FASTLÆGGELSE AF TAGBREDE MED FALSTAGSTEN

Det nævnte mål for dækbredde er vejledende, og skal altid kontrolleres ved prøveoplægning. Ved prøveoplægning på taget lægges 2 rækker med 12 sten i hver række.

Min.-dækbredde findes ved at skubbe tagstenene så tæt sammen som falsene tillader, og derpå måle fra højre kant af 1. tagsten til højre side af 11. tagsten og dele målet med 10.

Max.-dækbredde findes derefter ved at trække tagstenene så langt fra hinanden som falsene tillader, og måle fra højre kant af 1. tagsten til højre side af 11. tagsten og dele målet med 10.

Den optimale dækbredde er gennemsnittet af min.- og max.-kontrolmålene.

Ved oplægning af tag uden vindskedesten skal tagstenene i begge sider have ca. 30 mm fremspring i forhold til bygningens konstruktionsbredde – uanset om det er vindskedebræt eller murværk.

Ved oplægning af tag med vindskedesten/gavlsten skal der i begge sider af taget være ca. 10 mm afstand mellem gavlstens lodrette inddækning og bygningens konstruktionsbredde – uanset om det er vindskedebræt eller murværk.

LÆGTER OG LÆGTEAFSTAND

Der skal anvendes lægter i formatet min. 38x73 mm. Afstandslister mellem undertag og lægter skal være trykimprægnerede og min. 25 mm tykke. Lægtingen skal generelt udføres i overensstemmelse med Byggeblad TRÆ BB01 lægting af tage og håndbog TRÆ 65 Taglægter fra Træinformation. Lægtingstolerancen er +/- 3 mm. Tolerancerne må ikke ophobes, hvilket betyder, at tolerancen på målet over et vilkårligt antal lægter også er +/- 3 mm. Lægteafstand og dækbredden er vejledende. Dækbredden skal dog altid kontrolleres ved prøveoplægning.

For at opnå det bedste resultat, bør lægte afstanden ligeledes findes ved prøveoplægning.

TAGFLADENS HØJDE

For at opnå det pæneste resultat bør det tilstræbes, at tagfladen går op med et antal hele tagsten. Det kan gøres ved at foretage mindre ændringer i udhængets størrelse. Kan tagfladens højde ikke deles med et antal hele sten, kan den øverste række tagsten afkortes. Tagstenens øverste ende skæres af, og hver tagsten fastgøres med en rustfri skrue og neopren-skive.

FØRSTE LÆGTE

1. lægte - lægten som nederste tagstens nakke hviler på - placeres, så tagstenens underkant - i lodret mål - når mellem 1/3 og 1/2 ud over tagrenden. Første lægte monteres præcist efter snor i tagets fulde bredde, da den danner basis for placeringen af de øvrige lægter. Lægteafstand afsættes fra overkant af lægte til overkant af lægte. For at udligne skævheder i lægterne, bør lægteafstand afsættes på alle afstandslisters.

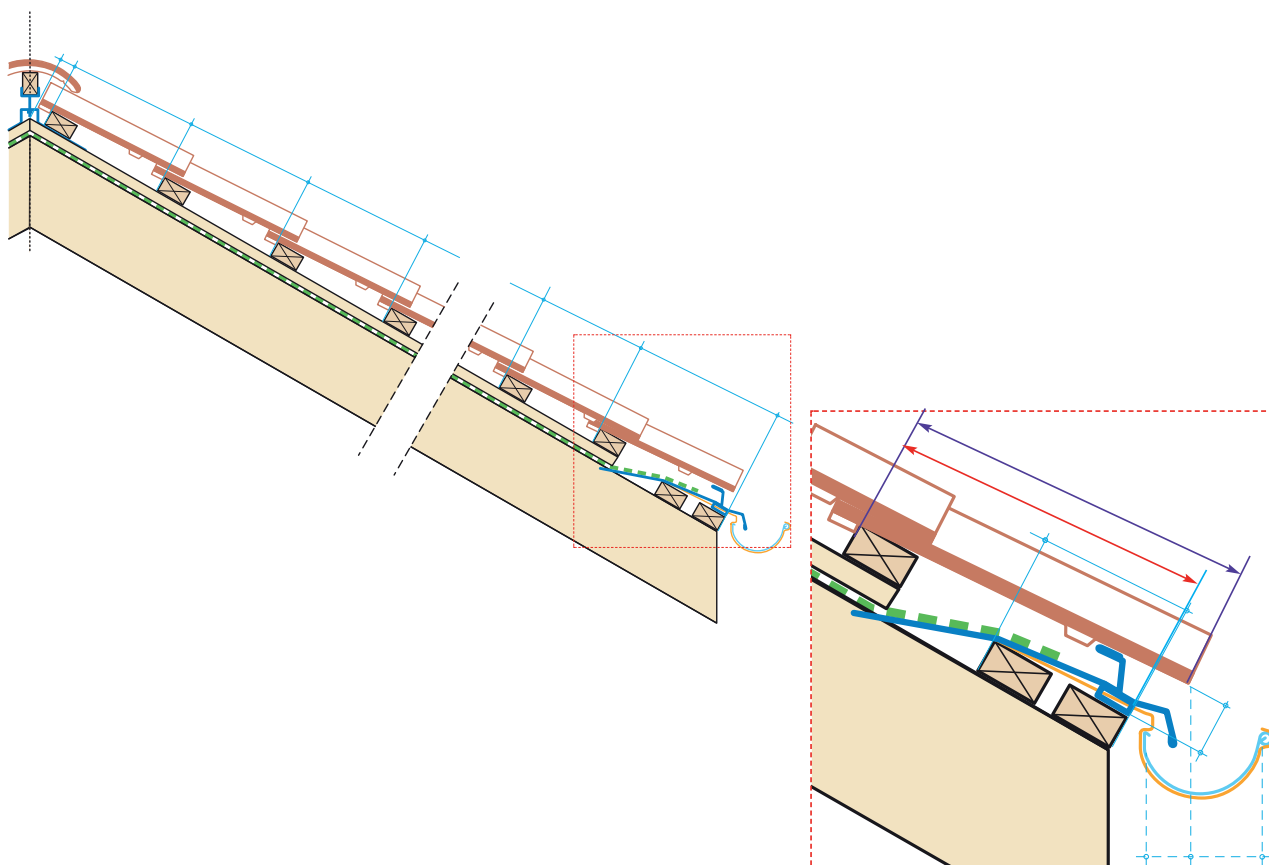

Beregning af korrekte lægteafstande/prøveudlægning

Udregning af lægteafstand med variabel lægteafstand

- Fastlæg afstanden fra overkant lægte, hvor nederste tagsten ligger til overkant øverste lægte.
- Denne længde deles med den maksimale lægteafstand, som er opgivet af producenten.
- Dette giver et antal rækker eksempelvis 12,4 rækker.
- Dette tal oprundes til nærmeste hele tal - 13 rækker.
- Den fundne længde fra før deles nu med det oprundede tal - 13.
- Dette giver en lægteafstand, som kan bruges, hvis den er mellem min. og max. lægteafstand opgivet af producent. Ellers må øverste række tagsten tildannes.

Lægteafstand

Falstagsten med fast lægteafstand

Der udtages 12 tagsten, som lægges med bagsiden opad i en række på et vandret underlag, den 12. sten stabiliserer den 11. sten. Stenene skubbes så tæt sammen, som falsene tillader. Afstanden over 10 stenmåledes fra underkant nakke på 1. sten til underkant nakke på 11. sten. Afstanden divideres med 10, og den kortest mulige afstand er beregnet. derpå trækkes stenene så langt væk fra hinanden, som falsene tillader de. Så måles afstanden på ny og divideres med 10, så har man den længst mulige afstand. De to afstande lægges sammen og divideres med 2, dette mål er den korrekte lægteafstand.

Vingetagsten

Ved vingetagsten bruges en lignende metode. Der udtages 24 sten, som lægges med bagsiden opad i to rækker á 12 sten, skubbet så tæt sammen i længderetningen, som de skrå hjørneafskæringer tillader. Den 12. sten stabiliserer den 11. sten. Det er vigtigt, at stenenes overkanter (ved nakken) flugter. Herefter måles afstanden over 10 sten fra underkant nakke på 1. sten til underkant nakke på 11. sten. Den målte afstand divideres med 10. Hertil lægges 3mm, og man har den korrekte lægteafstand.

**HUSK VED MODTAGELSEN AF TAGSTEN OG BINDERE AT
KONTROLLERE, AT DER ER LEVERET DEN RIGTIGE TYPE
BINDERE TIL DEN VALGTE TAGSTEN**

PLACERING AF JP-BINDER

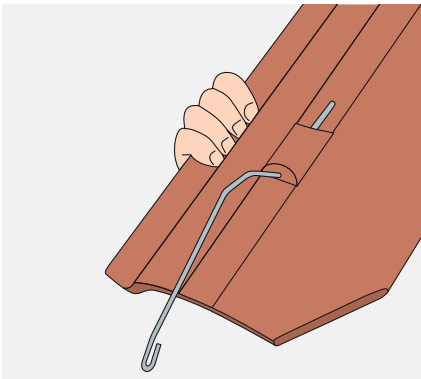

JP-binderen trykkes nedefra og op gennem hullet i binderknasten.

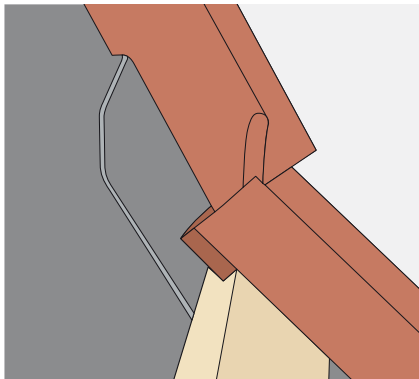

Tagstenen med JP-binderen monteres og der mærkes efter om binderen sidder korrekt på bagsiden af lægten.

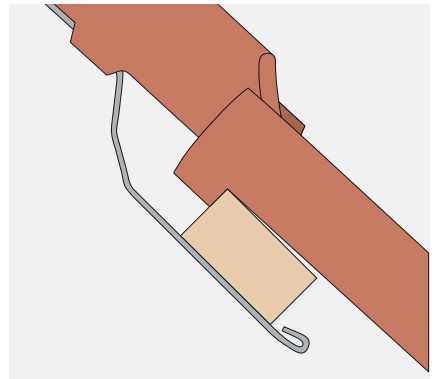

JP-binderen skal trykkes helt i bund i binderknasten og ligge an mod bagsiden af lægten, således at der er lidt luft mellem binderknastens opbukning og lægtens nederste kant.

PLACERING AF SIDEFALSBINDER



Sidefalsbinder

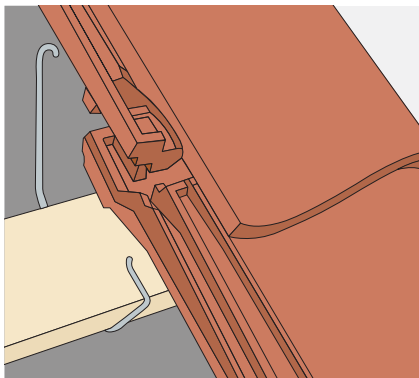

Sidefalsbinderen monteres med at stikke den lange ende ned bag lægten så tæt som muligt op ad den underliggende tagsten. Træk sidefalsbinderen op så den ligger helt tæt til lægtens underkant.

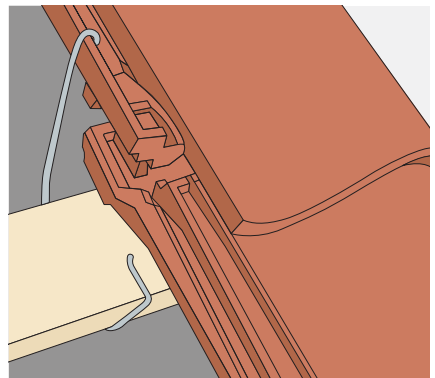

Den lille krog på sidefalsbinderen vippes op over falsen på den øverste tagsten og der mærkes efter om binderen sidder korrekt på bagsiden af lægten.

PLACERING AF NAKKEKLEMMER

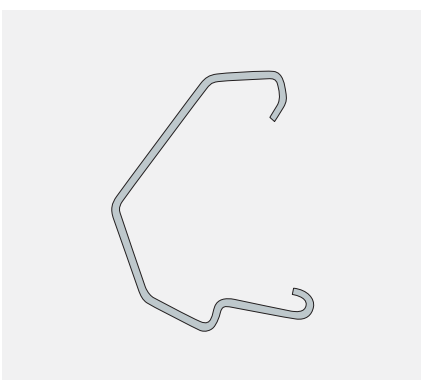

Nakkeklemme

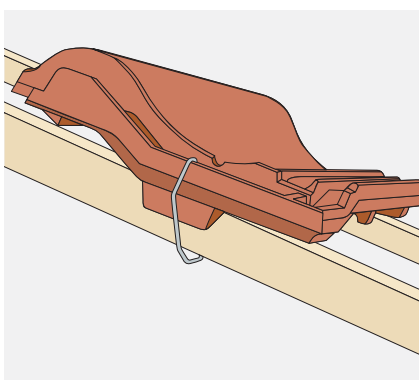

Den åbne krog i nakkeklemmens øverste ende placeres i fordybningen i den øverste fals og skubbes på plads under lægten.

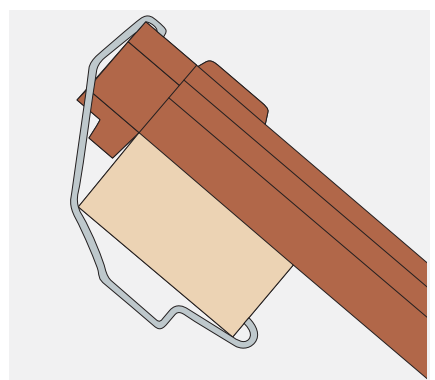

Det er vigtigt at den lille krog på nakkeklemmens nederste ende skubbes helt ind og får fæste i lægtens underkant.

RANDERS **legl**

SINCE 1911

